

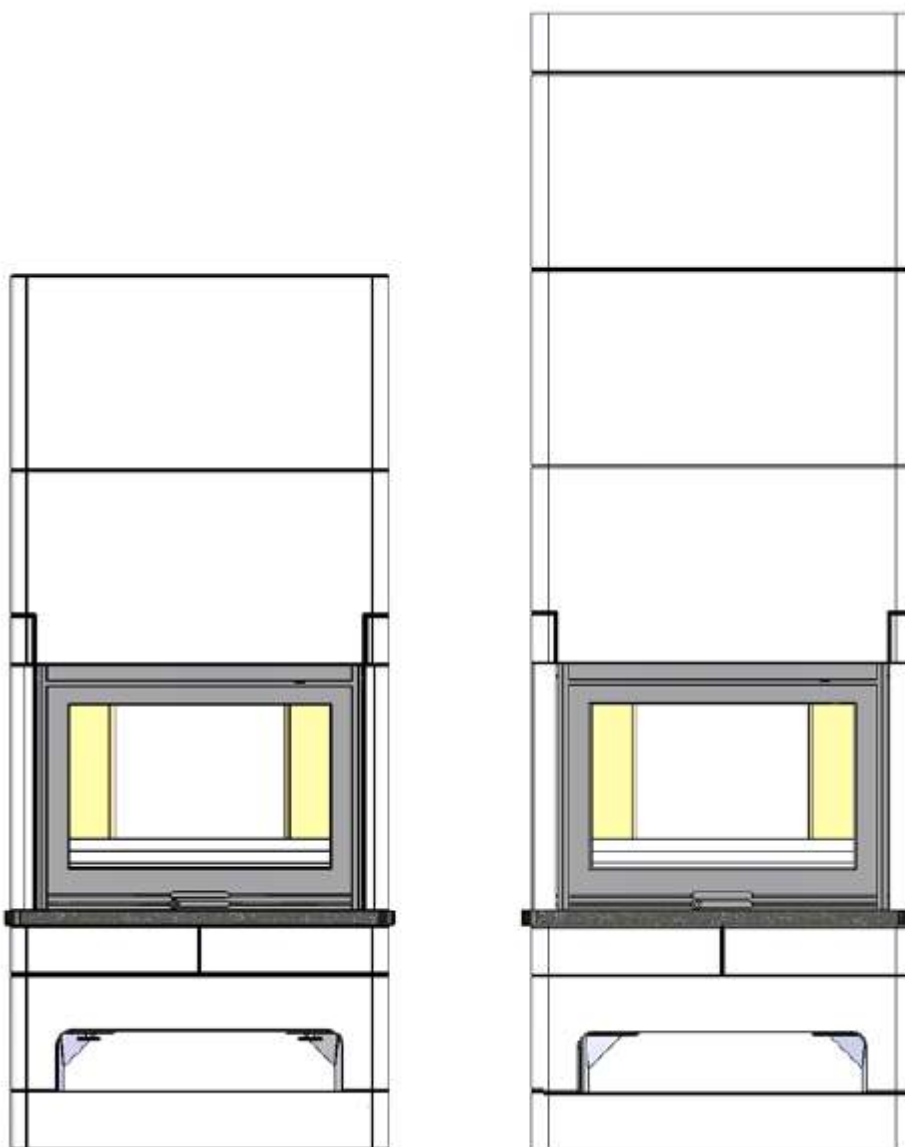

Fire - Design s.r.o. | Lidická 103 | CZ-74258 Příbor.
tel., fax: +420 596 633 429 | cell: +420 680 855 750 | www.fire-design.cz
IČ: 28595084 | DIČ: CZ28595084 | Zapsáno na Krajský soud Ostrava, oddíl C, vložka 33734
Showroom: Bussines Center The Orchard | Hornopolská 3314/38 | CZ-70200 Ostrava
Provozní doba: Po-Pá: 9-18⁰⁰ | So: 10-16⁰⁰
Komerční banka | náměstí S.Freuda | CZ-742 58 Příbor | 6.ú.: 43-5124030247 / 0100
Swift-KOMBICPPXXX | IBAN-CZ050100000435124030247

KRBOVÁ SESTAVA BRUSSEL

NÁVOD NA MONTÁŽ A OBSLUHU ZÁRUČNÍ LIST



Pro vlastní bezpečnost dodržte návod na obsluhu. Všechny bezpečnostní odstupy jsou minimální odstupy. Zapojení krbové vložky musí splňovat pravidla a nařízení dané ho státu, ve které je instalovaná. Nordpeis AS není zodpovědné za nesprávné zapojení krbové vložky. Tiskové chyby a omyly v textu jsou vyhrazené.

Pozorně si přečtěte také návod k montáži krbové vložky.

Všeobecné informace

Naše krbové sestavy jsou vyrobené z nehořlavých materiálů. Všechny naše krbové vložky/kachle jsou testované v souladu s posledními evropskými požadavky a také norskými SINTEF standardy. Každý stát má vlastní pravidla týkající se stavby a napojení krbů, krbových vložek a kamen.

Zákazník je zodpovědný za dodržení místních pravidel v dané krajině. Nordpeis nezodpovídá za nesprávné zapojení. Ověřte si prosím pravidla týkající se odstupu topného tělesa od hořlavých materiálů, požadavky na odizolování zadní stěny krbu, rozměry podstavných skel/kamenů před krbem/kamny, napojení kouřovodů a požadavky na izolaci kouřovodů překračujících přes hořlavou stěnu např. dřevěnou.

Montáž,

Doporučujeme nejdříve postavit sestavu bez lepidla. Označte si, v jaké výšce budete připojovat krbovou vložku do komína. Pomocí vodováhy se přesvědčte, že je sestava ve vodorovné poloze. Krbová vložka se vlivem teploty roztahuje, z toho důvodu se nesmí dotýkat sestavy. Kolem celé krbové vložky musí být mezera. Po bocích stačí mezera velmi malá, ale na spodní a horní straně doporučujeme 3 až 5 mm.

Podlaha,

Pokud je podlaha hořlavá, musíte pod a také před krb či kamna umístit desku z nehořlavého materiálu.

Práškové lepidlo jako výplň,

To se používá na opravy různých nerovností a trhlinek v betonu. Smíchejte práškové lepidlo s vodou, připravená směs by měla dosahovat konzistence zubní pasty. Před nanesením lepidla na beton navlhčete beton vlhkým hadrem nebo štětcem, odstraníte tak prach a zlepšíte přilnavost. Následně vyplňte všechny nerovnosti.

Akrylové lepidlo,

Akrylové lepidlo použijte na slepení jednotlivých částí sestavy, vyplňování mezer – spár.

Natření sestavy,

Sestavu můžete natřít po 24 hodinách po postavení. Přebruste celou sestavu a opravená místa jemným brusným papírem. Používejte latexovou nebo akrylovou vodou ředitelnou barvu.

Mramor/žula,

Vyčistěte kamenné desky mýdlovou vodou a odstraňte všechny zbytky lepidla.

Jemné trhliny,

Novostavby domů mohou v průběhu prvního roku pracovat. To může způsobit jemné trhliny ve spojích mezi jednotlivými díly krbu, případně mezi zadní stěnou a krbem nebo krbem a komínem.

Jde o běžný jev, nemusíte se znepokojovat. Trhliny opravíte novou vrstvou akrylu. Odstraňte starý akryl a vysajte nečistoty. Naneste nový akryl do spojů, uhladte. Po 24 hodinách můžete krb natřít barvou.

Drobné vady,

Drobné vady lze s úspěchem opravit pomocí práškového lepidla. Pokud je poškození hlubší, doporučujeme provedení opravy dvakrát, aby se předešlo prohloubení trhlin. Malé praskliny a nerovnosti vyplňte pomocí špachtle nebo štětce. Zjemněte povrch vlhkým hadrem nebo houbou či brusným papírem.

BRUSSEL

Hmotnost včetně krbové vložky	Brussel	321 kg
	Brussel vysoký	426 kg

Bezpečnostní vzdálenosti.

Všeobecně: Dodržujte prosím bezpečné vzdálenosti. Vzdálenosti mezi krbovými dvířky a předmětem z hořlavého materiálu musí být minimálně 1000 mm. Vzdálenost mezi krbovým sklem a stěnou z hořlavého materiálu musí být minimálně 800 mm. Vzdálenost mezi krbovou mřížkou a stropem z hořlavého materiálu musí být minimálně 500 mm. Vzdálenost mezi krbovým sklem a boční stěnou z hořlavého materiálu musí být minimálně 350 mm.

(FIG Brussel) Nákres zobrazuje rozměry krbové sestavy. **Postavte sestavu bez lepidla do výšky římsy, zakreslete výšku a místo napojení ke komínu.** Pokud plánujete montáž externího přívodu vzduchu, označte si místo pro otvor v podlaze nebo stěně. Důrazně doporučujeme napojení krbové vložky na přívod vzduchu z exteriéru. Vyhněte se tím mnoha problémům spojených s tahem komínu a nakuřováním spalin do prostoru při manipulaci s krbovými dvířky během provozu krbu.

Pro vlastní bezpečnost dodržte návod na obsluhu. Všechny bezpečnostní odstupy jsou minimální odstupy. Zapojení krbové vložky musí splňovat pravidla a nařízení dané ho státu, ve které je instalovaná. Nordpeis AS není zodpovědné za nesprávné zapojení krbové vložky.

Montážní návod obr. (FIG 2 - FIG 15)

FIG 2: Smontujte základní díl podstavce.

FIG 3: Dodržte rozměr spodní hrany křbové vložky od podlahy.

FIG 4/5: Sestavte díly spodní obezdívky.

FIG 6/7: Namontujte boční sloupky včetně kamenů, které jsou umístěny pod křbovou vložkou. Dodržte dilatační mezery, dle obrázku.

FIG 8/9: Pokračujte v montáži horních dílů.

FIG 10: Připevněte horní ukončovací díl a vsad'te horní mřížku.

FIG 11: Od této pozice platí pouze pro vysokou variantu. Vsad'te bezpečnostní záklo a vyřežte v boku obezdívky odvětrávací otvor dle rozměrů na obrázku.

FIG 12: Nasad'te prodlužovací horní díl.

FIG 13: Nasad'te poslední ukončovací díl.

FIG 14/15: V případě použití křbové vložky s čelním prosklením, nebo s prosklením jednoho boku, zavřete těmito díly boky bočních sloupků.

FIG. Z : Sestavte stěny celé křbové sestavy a spojte. Aby se zabránilo prasklinám sestavy, naneste na nosníky stavební lepidlo. Vyplňte spáry tmelem a zbytky tmelu odstraňte vlhkým hadříkem.

Ujistěte se, že je zachována doporučená mezera mezi vložkou a sestavou.

Brüssel & Brüssel høy / Brüssel high
= mm

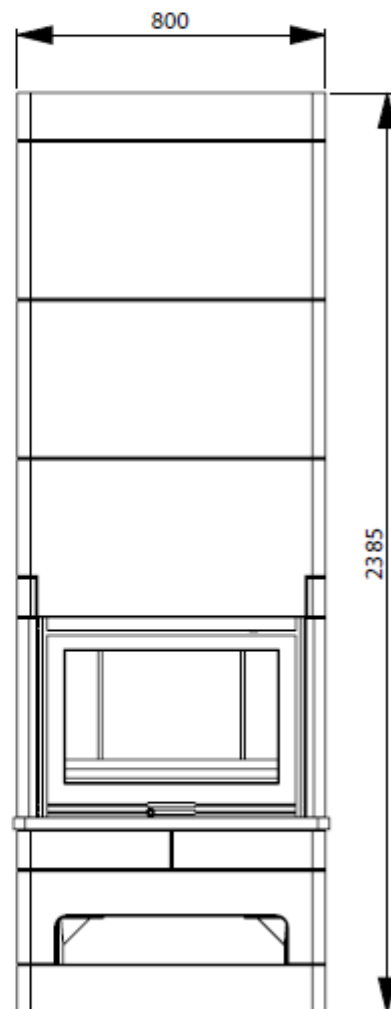
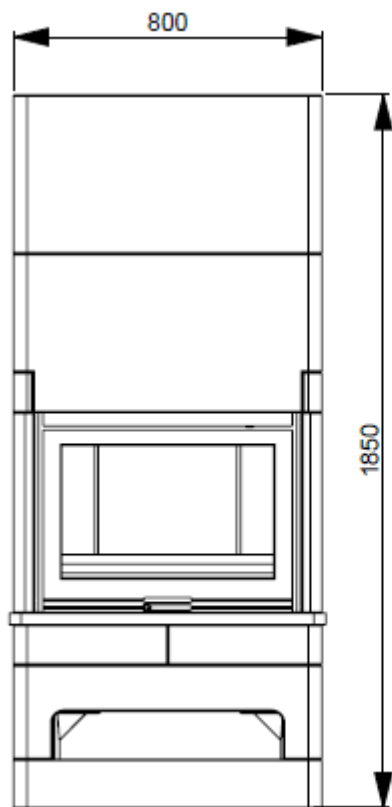
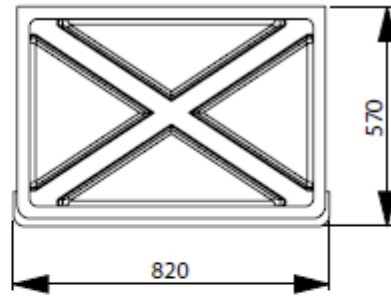
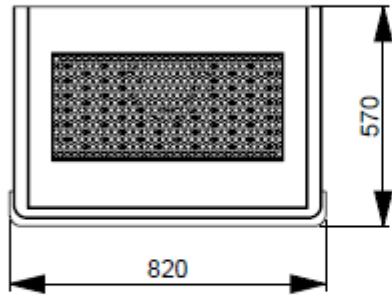

FIG 2¹

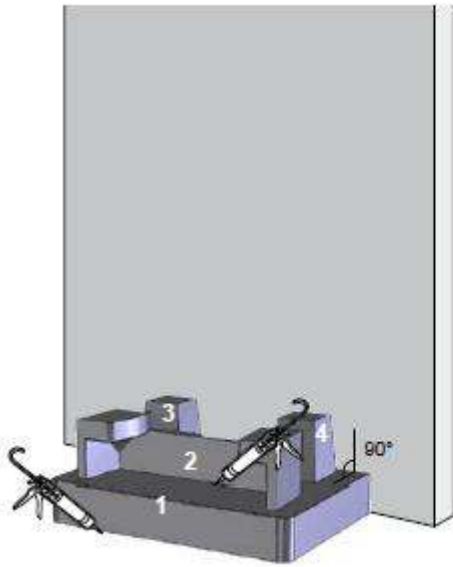

FIG 3

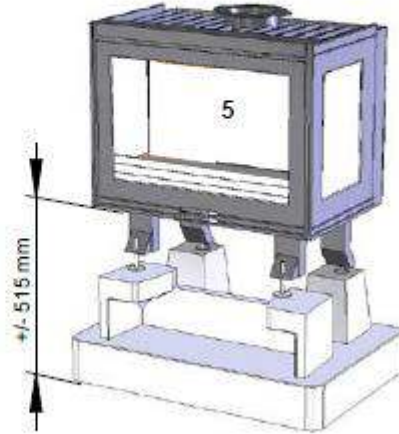

FIG 4

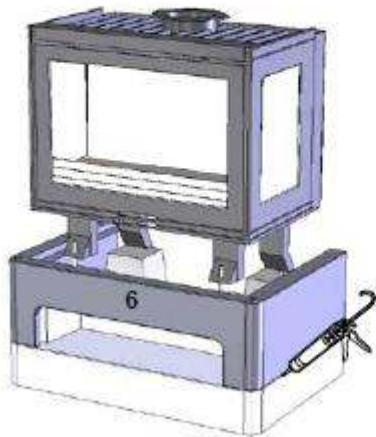

FIG 5¹



FIG 6

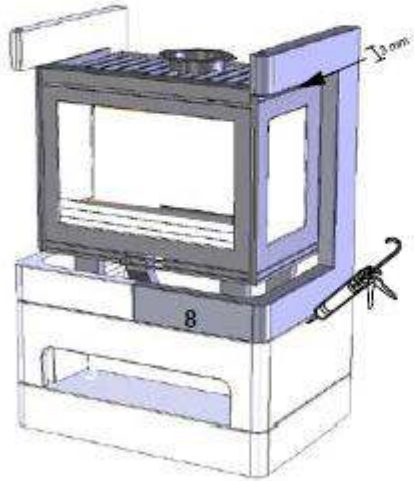

FIG 7



FIG 8

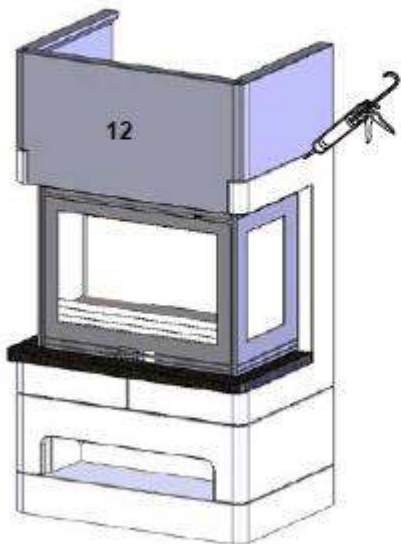

FIG 9

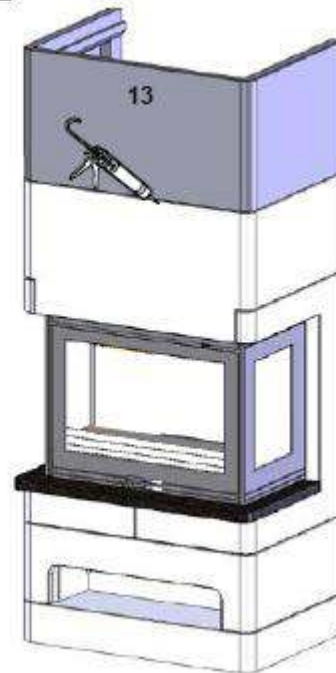
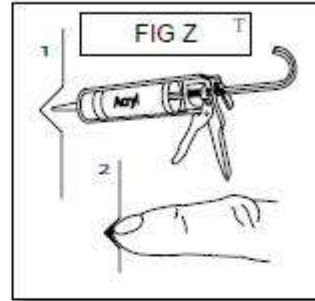

FIG 10



BRÜSSEL HIGH

FIG 11¹

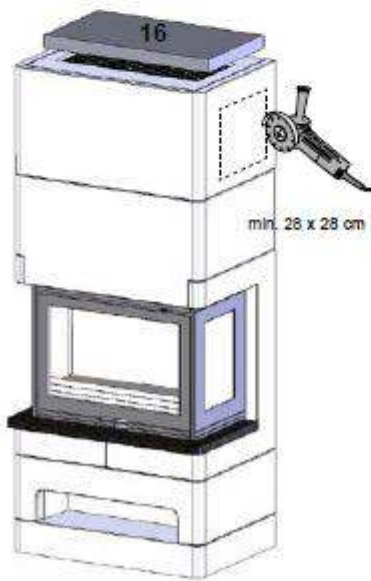

FIG 12

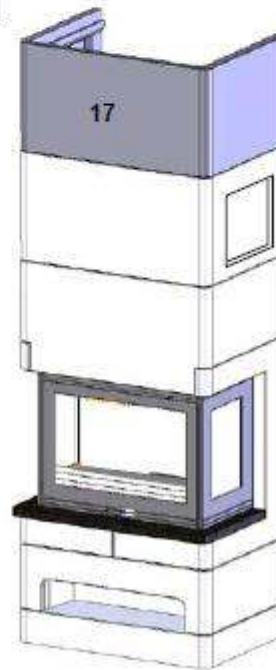

FIG 13

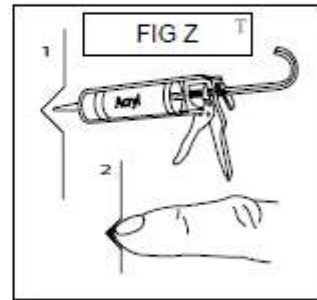
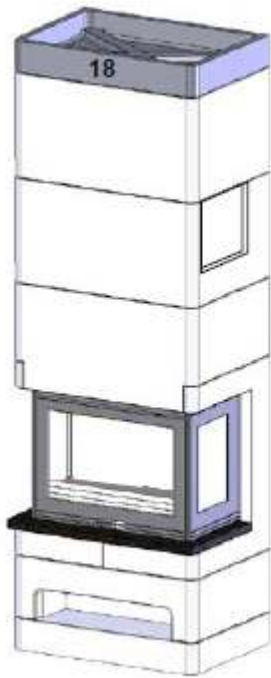

FIG 14

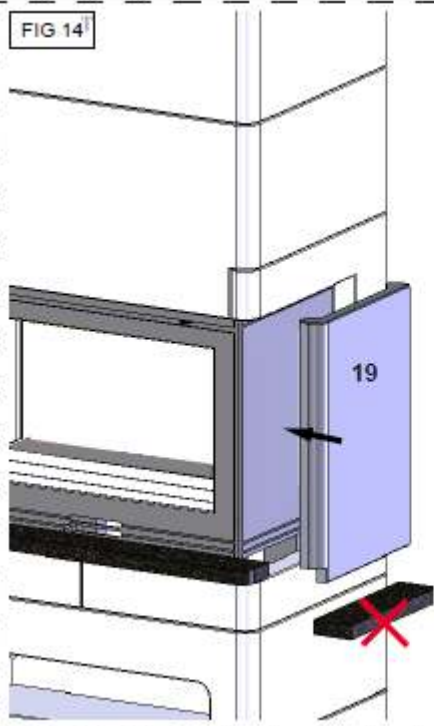

FIG 15



Řešení potíží.

<u>PROBLÉM</u>	<u>PŘEDPOKLÁDANÝ DŮVOD A ŘEŠENÍ</u>
Dřevo hoří velmi pomalu	.Dřevo je příliš vlhké Nedostatečný přívod vzduchu <u>Venkovní teplota je příliš vysoká</u>
Oheň pouze doutná	Dřevo je příliš vlhké Nedostatečný přívod vzduchu <u>Venkovní teplota je příliš vysoká</u>
Dřevo hoří příliš rychle	Dřevo je nasekáno příliš jemně Regulátor přívodu vzduchu není nastaven na přívod sekundárního vzduchu <u>Příliš silný tak komína</u>
Usazené saze na obkladu topeniště	Dřevo je příliš vlhké Nedostatečný přívod vzduchu Topení pod min.výkon kamen Regulátor vzduchu je nastaven na přívod sekundárního vzduchu příliš brzy nebo <u>pozdě</u>
Kouř, zápach a saze vnikají do místnosti	Nedostatečný přívod vzduchu Škrťací klapka je uzavřena Malý průměr komínu Vítr v komínu Venkovní teplota příliš vysoká Odsávače par v provozu <u>Nedostatečný přívod čerstvého vzduchu</u>
Pachy	Cizí předmět v topeništi nebo kamnech <u>Usazený prach v konvekčních kanálcích</u>
Hlučnost	<u>Roztahování materiálů výkyvem teplot</u>
<u>V místnosti je příliš teplo</u>	<u>Upravte regulaci přívodu vzduchu</u>

V případě přetrvávajících potíží se obraťte s dotazy na svého dodavatele.

ZÁRUKA

Krby a krbové vložky NORDPEIS jsou opakovaně testovány pro zajištění jejich bezpečného provozu, kvalita zpracování a kvality použitých materiálů.

Na všechny modely se vztahuje pětiletá (5 až 10 let dle typu) záruka, která začíná běžet dnem prodeje nebo od data instalace.

Záruka se vztahuje na:

Prokazatelné výrobní vady

Prokazatelné vady materiálu

Těsnění skla a dvířek, izolační obklad a obložení topeniště je materiál, který podléhá opotřebení.

V případě opotřebení kontaktujte svého prodejce.

Mastek je přírodní kámen, proto jeho probarvení je neovlivnitelné.

Záruka je neplatná v následujících případech:

Poškození kamen vlivem přehřátí.

Poškození v důsledku nesprávného topení a použití nevhodných paliv.

Nedodržování zákonných předpisů pro instalaci, nebo neoprávněnými úpravami kamen.

Nedodržování pokynů k údržbě.

V případě, že vznikl nárok na reklamaci, obraťte se na specializovaného prodejce.

Ten posoudí oprávněnost vaší reklamace a navrhne způsob odstranění závady, případně provede odbornou opravu nebo výměnu zařízení.

Délka trvání záruky celých kamen se prodlužuje, o dobu kdy byla kamna v opravě.

Platné záruční podmínky žádejte u svého prodejce.

Záruku lze uplatnit pouze s vyplněným a potvrzeným záručním listem.

Vyplňte prosím i datum instalace kamen a uveďte model.

ZÁRUČNÍ LIST

MATERIÁL	ROKY	ZÁRUKA SE NEVZTAHUJE
Litina	10	Práci a s tím spojené náklady třetích stran. Chyby a vady způsobené nesprávnou montáží, špatným komínovým tahem, nesprávným používáním, nevhodným palivem apod. (viz. Návod k použití)
Ocel	5	
Krbové obestavby	5	

Záruka se nevztahuje na vady způsobené opotřebením na částech jako rošt, sklo, těsnění apod.
Výrobek byl testován v souladu s kvalitativními požadavky na Nordpeis krbové vložky a obestavby.

Datum prodeje:

Razítko a podpis prodejce:

The logo for Nordpeis, featuring a stylized red and black flame icon above the brand name "Nordpeis" in a bold, black, sans-serif font.

Nordpeis AS, Gjellebekkstubben 9-11, N-3420 LIERSKOGEN, Norway
www.nordpeis.no