



FORM

FUNKTION

FARBE



storch

Kamine GmbH

K A M I N Ö F E N

NEU 2013

Storch EX-Serie

„Bewährte Grundformen mit starken inneren Werten“

Aufbauend auf die bewährten Grundformen der Modelle Askja und Vulsini besticht die Storch EX Serie durch modernes Design mit feinsten Brenntechnik.

Hinter der exklusiven Glasfront verstecken sich die starken inneren Werte dieser Serie, wie beispielsweise eine verfeinerte manuelle Regulierung, die Ausstattung mit Zusatzspeicher und der optionale Betrieb mit der elektronischen Regulierungsautomatik SIC 700, die bei Bedarf einfach auf Handbetrieb umstellbar ist.

Als RLU-Version mit Zertifikat ist die EX Modellreihe auch raumluftunabhängig zum Betrieb von Wohneinheiten mit kontrollierter Be- und Entlüftung zugelassen.

„Außergewöhnliche Landschaften faszinieren jeden Tag aufs Neue“
„Außergewöhnliche Kaminöfen ebenfalls“

So wie Architekten Häuser bauen, fertigen wir unsere Kaminöfen nach der 3F - Formel

„FUNKTION-FORM-FARBE“

Strengste Prüfungen, feinste Verarbeitung und höchste Qualität garantieren ein Höchstmaß an Funktionalität und Sicherheit. Einzigartiges Design macht Ihren Kaminofen zum unverwechselbaren Produkt, unbegrenzte Vielfalt zum exklusiven Feuermöbel in höchster Vollendung und individueller Gestaltung.

„Kaminöfen so heiß wie ein Vulkan.“

INHALT	Inhalt	3
	ST 7 EX	4-5
	ST 8 EX	6-7
	ST 13 EX	8-9
	ST 14 EX	10-11
	SIC 700	12-13
	VULSINI	14-15
	VULSINI hoch / SP	16-17
	ASKJA	18-19
	HIERRO (3S)	20-21
	ESTELLI	22-23
	HEKLA	24-25
	SABA	26-27
	MONARO	28-29
	NEMO SP / WT	30-31
	ETNA	32-33
	VESUV	34-35
	TEIDE	36-37
	TRIDENT	38-39
	Technische Daten	40-41
	Zeichnungen	42-46
	Wertetripel	46
	Glas- Bodenvorlegeplatten	47
	Glasurfarben, Korpusfarben, Edelstahl, Stein	48
	Persönliches Angebot /Auftrag	49

NEU
2013
Storch EX-Serie

ST 7 EX

„Klassisch, gemütlich, wohltuend“

Der ST 7 EX bietet höchste Kaminofenqualität. Die optimierte Brenntechnik und der hohe Zusatzspeicher garantieren direkte und lang anhaltende Wärme an kühlen Tagen.

- Scheibenspülung mit vorgeheizter Luft
- Zusatzspeicher (Einbau auch nachträglich möglich)
- Große Sichtscheibe
- Tertiärluft – für ein perfektes Flammenbild und optimierten Abbrand
- Schließbarer Rost zur besseren Verbrennung
- Abgang nach oben oder nach hinten
- Zentrale Verbrennungsluftzufuhr hinten / unten
- Extrem breiter Leistungsbereich (3–9 kW)
- Optional mit Regulierungsautomatik SIC 700
- Veredelte Brennkammer – RLU geprüft
- Türarretierung – erleichtert die Erstbefüllung der Brennkammer
- Sicherer selbstverriegelnder Türmechanismus – RLU geprüft
- Exklusive Utensilienschublade mit Glasfront und Soft Click Mechanismus (zur Aufbewahrung von Zubehör, wie Anzündholz, Anzündwürfel etc.)
- Vielfältige Kombinationsmöglichkeiten unter
 - 3 Korpusfarben und 5 Sonderfarben (siehe Seite 48)
 - Einzigartige Keramikverkleidung in großer Farbauswahl
 - Exklusive Natursteinverkleidungen
 - Seitenblenden in Stahl (3 + 5 Korpusfarben) oder Edelstahl

....SIC₇₀₀



ST 7 EX

NEU
2013
Storch EX-Serie

ST 8 EX

„Schwergewicht der Superlative“

Zeitlos, stilvoll, modern – Mit noch mehr Zusatzspeicher avanciert der ST 8 EX zum Schwergewicht der Superlative. Das große Sichtfenster lädt ein zum gemütlichen Beisammensein mit Blick auf das prasselnde Flammenspiel.

- Scheibenspülung mit vorgeheizter Luft
- Zusatzspeicher (Einbau auch nachträglich möglich)
- Große Sichtscheibe
- Tertiärluft – für ein perfektes Flammenbild und optimierten Abbrand
- Schließbarer Rost zur besseren Verbrennung
- Abgang nach oben oder nach hinten
- Zentrale Verbrennungsluftzufuhr hinten / unten
- Extrem breiter Leistungsbereich (3–9 kW)
- Optional mit Regulierungsautomatik SIC 700
- Veredelte Brennkammer – RLU geprüft
- Türarretierung – erleichtert die Erstbefüllung der Brennkammer
- Sicherer selbstverriegelnder Türmechanismus – RLU geprüft
- Exklusive Utensilienschublade mit Glasfront und Soft Click Mechanismus (zur Aufbewahrung von Zubehör, wie Anzündholz, Anzündwürfel etc.)
- Konvektion schließbar
- Vielfältige Kombinationsmöglichkeiten unter
 - 3 Korpusfarben und 5 Sonderfarben (siehe Seite 48)
 - Einzigartige Keramikverkleidung in großer Farbauswahl
 - Exklusive Natursteinverkleidungen
 - Seitenblenden in Stahl (3 + 5 Korpusfarben) oder Edelstahl



....SIC700

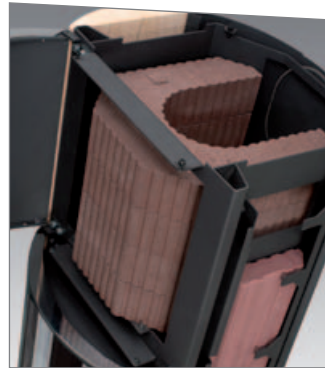

ST 8 EX



NEU
2013
Storch EX-Serie

ST 13 EX

„Design trifft Technik“

Die elegante Glasfront und die optimierte Brenntechnik des ST 13 EX verschmelzen zu einer unschlagbaren Einheit. Das besondere Feuervergnügen erfreut jeden, denn ST 13 EX ist drehbar (außer RLU Version) und somit aus jedem Blickwinkel einsehbar.

- Scheibenspülung mit vorgeheizter Luft
- Große Sichtscheibe
- Tertiärluft – für ein perfektes Flammenbild und optimierten Abbrand
- Schließbarer Rost zur besseren Verbrennung
- Abgang nach oben oder nach hinten
- Zentrale Verbrennungsluftzufuhr hinten / unten
- Extrem breiter Leistungsbereich (3–9 kW)
- Optional mit Regulierungsautomatik SIC 700
- Veredelte Brennkammer – RLU geprüft
- Türarretierung – erleichtert die Erstbefüllung der Brennkammer
- Sicherer selbstverriegelnder Türmechanismus – RLU geprüft
- Exklusive Utensilienschublade mit Glasfront und Soft Click Mechanismus (zur Aufbewahrung von Zubehör, wie Anzündholz, Anzündwürfel etc.)
- Vielfältige Kombinationsmöglichkeiten unter
 - 3 Korpusfarben und 5 Sonderfarben (siehe Seite 48)
 - Einzigartige Keramikverkleidung in großer Farbauswahl
 - Exklusive Natursteinverkleidungen
 - Seitenblenden in Stahl (3 + 5 Korpusfarben) oder Edelstahl



...SIC700

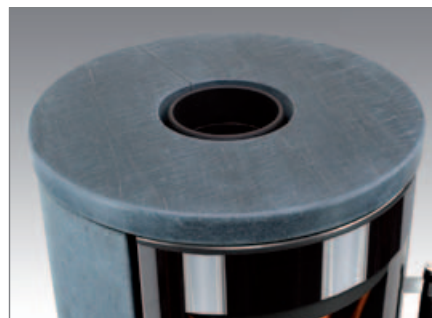



ST 13 EX

NEU
2013
Storch EX-Serie

ST 14 EX

„Überragend in Größe
und Funktion“

ST 14 EX besticht mit seinen Maßen und feinsten Brenntechnik. Seine verfeinerte Regulierung, in Kombination mit einem massiven Zusatzspeicher zeichnen diesen Giganten aus. Das große Sichtfenster sorgt für unvergessliche Kaminabende.

- Scheibenspülung mit vorgeheizter Luft
- Zusatzspeicher (Einbau auch nachträglich möglich)
- Große Sichtscheibe
- Tertiärluft – für ein perfektes Flammenbild und optimierten Abbrand
- Schließbarer Rost zur besseren Verbrennung
- Abgang nach oben oder nach hinten
- Zentrale Verbrennungsluftzufuhr hinten / unten
- Extrem breiter Leistungsbereich (3–9 kW)
- Optional mit Regulierungsautomatik SIC 700
- Veredelte Brennkammer – RLU geprüft
- Türarretierung – erleichtert die Erstbefüllung der Brennkammer
- Sicherer selbstverriegelnder Türmechanismus – RLU geprüft
- Exklusive Utensilienschublade mit Glasfront und Soft Click Mechanismus (zur Aufbewahrung von Zubehör, wie Anzündholz, Anzündwürfel etc.)
- Konvektion schließbar
- Vielfältige Kombinationsmöglichkeiten unter
 - 3 Korpusfarben und 5 Sonderfarben (siehe Seite 48)
 - Einzigartige Keramikverkleidung in großer Farbauswahl
 - Exklusive Natursteinverkleidungen
 - Seitenblenden in Stahl (3 + 5 Korpusfarben) oder Edelstahl



....SIC700

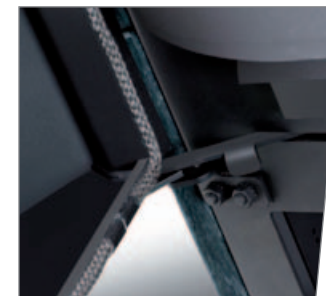
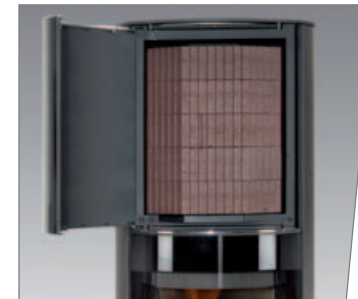
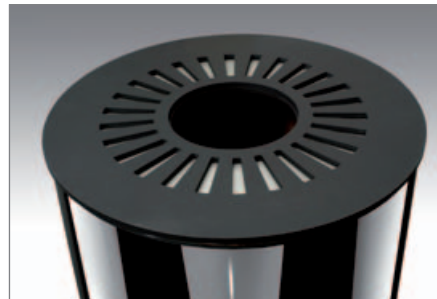



ST 14 EX

...SIC700 Elektronische Regulierungsautomatik SIC 700 Storch Intelligent Control



- Entspannung auf Knopfdruck
- Sicheres Heizen für Umwelt und Geldbeutel
- Optimale Verbrennung für maximales Wohlbefinden
- Technik mit Köpfchen
- Behaglich, sicher und effizient
- Optischer (LED Anzeige) und akustischer Hinweis zum Nachlegen von Brennmaterial
- Einbau in alle ST EX Modellen möglich (auch nachrüstbar)

Entspannte Wohlfühl-Momente dank innovativer Technik: Effiziente Verbrennung, lang anhaltende Wärme und höchste Sicherheit vereinen sich in der elektronische Ofensteuerung SIC 700. Extra für unsere Öfen entwickelt, erlebt man damit ein Feuererlebnis der besonderen Art.

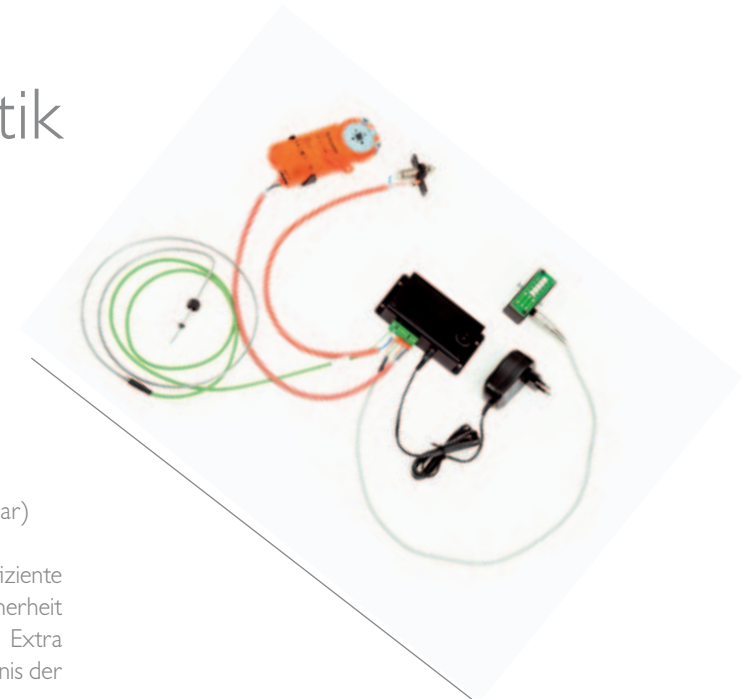



...SIC 700

Elektronische
Regelungsautomatik
SIC 700 Storch Intelligent Control

VULSINI

„Schlank - rund - drehbar“

Einfach mal zurücklehnen und die Seele baumeln lassen. Das Knistern und die wohlige Wärme des Feuers genießen. Die außergewöhnliche Farb- und Ausstattungsvielfalt machen Vulsini so einzigartig, individuell und passt sich jedem Wohnraumambiente an.

- Schlank und platzsparend
- Scheibenspülung mit vorgeheizter Luft
- Eingebaute Drosselklappe
- Große Sichtscheibe
- Schließbarer Rost zur besseren Verbrennung
- Abgang nach oben oder nach hinten
- Zentrale Verbrennungsluftzufuhr hinten / unten
- Extrem breiter Leistungsbereich (3–11 kW)
- Veredelte Brennkammer
- Utensilienfach (zur Aufbewahrung von Zubehör, wie Anzündholz, Anzündwürfel etc.)
- Vielfältige Kombinationsmöglichkeiten unter
 - 3 Korpusfarben und 5 Sonderfarben (siehe Seite 48)
 - Einzigartige Keramikverkleidung in großer Farbauswahl
 - Edle Natursteine
 - Seitenblenden in Stahl (3 + 5 Korpusfarben) oder Edelstahl

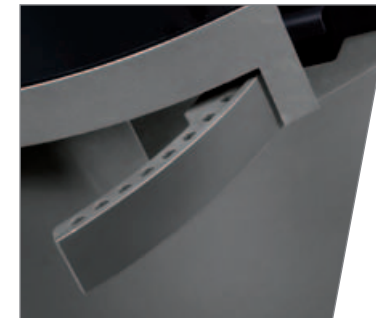



VULSINI

VULSINI hoch/SP

„Stilvoll – elegant
– charismatisch“

Lang anhaltende Wärme bei effizienter Verbrennung – der charismatische Wärmespender Vulsini SP bietet noch mehr Speicherkapazität. Wohlfühlen vorprogrammiert.

- Konvektion schließbar (Kachelofenprinzip)
 - Schlank und platzsparend
 - Scheibenspülung mit vorgeheizter Luft
 - Eingebaute Drosselklappe
 - Große Sichtscheibe
 - Schließbarer Rost zur besseren Verbrennung
 - Zusatzspeicher (Einbau auch nachträglich möglich)
 - Abgang nach oben oder nach hinten
 - Zentrale Verbrennungsluftzufuhr hinten / unten
- Extrem breiter Leistungsbereich (3–11 kW)
 - Veredelte Brennkammer
 - Utensilienfach (zur Aufbewahrung von Zubehör, wie Anzündholz, Anzündwürfel etc.)
 - Vielfältige Kombinationsmöglichkeiten unter
 - 3 Korpusfarben und 5 Sonderfarben (siehe Seite 48)
 - Einzigartige Keramikverkleidung in großer Farbauswahl
 - Edle Natursteine
 - Seitenblenden in Stahl (3 + 5 Korpusfarben) oder Edelstahl

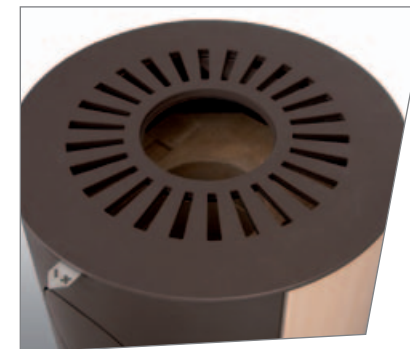
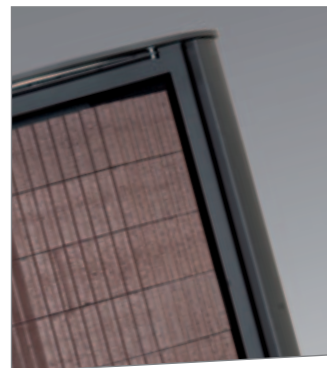

VULSINI hoch/SP



ASKJA

„Harmonie und Wohlbefinden“

Wärme und Wohlbefinden gehören untrennbar zusammen. Askja, mit großem Sichtfenster, verbreitet wohlige Atmosphäre mit guter Sicht auf das faszinierende Feuererlebnis. Die weiche, ovale Form macht Askja anpassungsfähig und doch aufsehenerregend.

- Schlank und platzsparend
- Scheibenspülung mit vorgeheizter Luft
- Eingebaute Drosselklappe
- Große Sichtscheibe
- Schließbarer Rost zur besseren Verbrennung
- Abgang nach oben oder nach hinten
- Zentrale Verbrennungsluftzufuhr hinten / unten
- Extrem breiter Leistungsbereich (3–11 kW)
- Veredelte Brennkammer
- Utensilienschublade (zur Aufbewahrung von Zubehör, wie Anzündholz, Anzündwürfel etc.)
- Vielfältige Kombinationsmöglichkeiten unter
 - 3 Korpusfarben und 5 Sonderfarben (siehe Seite 48)
 - Einzigartige Keramikverkleidung in großer Farbauswahl
 - Exklusive Natursteinverkleidungen
 - Seitenblenden in Stahl (3 + 5 Korpusfarben) oder Edelstahl

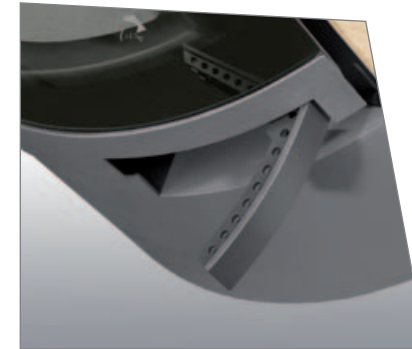



ASKJA

HIERRO

„Ovale Schönheit für
Kuschelstunden“

Angenehme Strahlungswärme für kuschelige Stunden zu Hause bringt Hierro. Dank seiner runden, ovalen Form macht er eine schlanke Figur und findet leicht einen Platz an jeder beliebigen Stelle. In der 3S Variante mit freier Sicht auf das faszinierende Feuerspiel verbreitet er gleich von drei Seiten angenehme Wärme und Behaglichkeit.

- Zentrale Verbrennungsluftzufuhr hinten/unten
- Eingebaute Drosselklappe
- Geringe Tiefe (nur 40 cm)
- Scheibenspülung mit vorgeheizter Luft
- Schließbarer Rost zur besseren Verbrennung
- Abgang nach oben oder nach hinten
- Extrem breiter Leistungsbereich (3–10 kW)
- Veredelte Brennkammer
- Holzfach mit eleganter Glastür (zur Aufbewahrung von Zubehör, wie Anzündholz, Anzündwürfel etc.)
- Vielfältige Kombinationsmöglichkeiten unter
 - 3 Korpusfarben und 5 Sonderfarben (siehe Seite 48)
 - Einzigartige Keramikverkleidung in großer Farbauswahl
 - Exklusive Natursteinverkleidungen
 - Seitenblenden in Stahl (3 + 5 Korpusfarben) oder Edelstahl
- 3S Variante in Stahlausführung erhältlich



Hierro 3S





HIERRO

ESTELLI

„Anmutig, stilvoll, elegant“

Funkelndes Feuer wirkt anziehend. Anmutig, stilvoll und elegant – so präsentiert sich der eckige Kaminofen Estelli. Sein großzügiges Sichtfenster gibt den Blick frei auf die tanzenden Flammen. Stundenlange wärmende Faszination fürs Auge dank langem Wärmespeicher.

- Zentrale Verbrennungsluftzufuhr hinten/unten
- Eingebaute Drosselklappe
- Geringe Tiefe (nur 42 cm)
- Scheibenspülung mit vorgeheizter Luft
- Schließbarer Rost zur besseren Verbrennung
- Abgang nach oben oder nach hinten
- Extrem breiter Leistungsbereich (3–11 kW)
- Veredelte Brennkammer
- Holzfach mit eleganter Glastür (zur Aufbewahrung von Zubehör, wie Anzündholz, Anzündwürfel etc.)
- Vielfältige Kombinationsmöglichkeiten unter
 - 3 Korpusfarben und 5 Sonderfarben (siehe Seite 48)
 - Keramikverkleidung in großer Farbauswahl
 - Exklusive Natursteinverkleidungen mit hoher Speicherkapazität in Stärken 4, 6, 8 oder 10 cm
 - oder mit massiver Stahlverkleidung 8 mm





ESTELLI

HEKLA

„Braten und backen“

Hekla verwöhnt mit köstlichem Bratenduft und faszinierendem Flammenspiel. Mit Stein verkleidet wird Hekla zum speichernden Backofen.

- Backfach für kulinarische Momente
- Große Sichtscheibe
- Scheibenspülung mit vorgeheizter Luft
- Schließbarer Rost zur besseren Verbrennung
- Zentrale Verbrennungsluftzufuhr
- Extrem breiter Leistungsbereich (4–11 kW)
- Veredelte Brennkammer
- Utensilienschublade (zur Aufbewahrung von Zubehör, wie Anzündholz, Anzündwürfel etc.)
- Vielfältige Kombinationsmöglichkeiten unter
 - 3 Korpusfarben und 5 Sonderfarben (siehe Seite 48)
 - Edle Keramikverkleidung in großer Farbauswahl
 - Hohe Speichermasse durch exklusive Natursteinverkleidungen
 - Seitenblenden in Stahl (3 + 5 Korpusfarben)
- Backfach H x B x T: 320 x 340 x 320 mm





HEKLA

SABA

„Rustikal und massiv“

Saba zeichnet sich durch klare Linien und edles Design aus. Die große Sichtscheibe ermöglicht das eindrucksvolle Flammenspiel besonders gut zu beobachten. Massiv mit Himalaya Limonit Speicherstein verkleidet wird Saba einzigartig und zum Unikat.

- Scheibenspülung mit vorgeheizter Luft
- Eingebaute Drosselklappe
- Schließbarer Rost zur besseren Verbrennung
- Große Sichtscheibe
- Zentrale Verbrennungsluftzufuhr hinten/unten
- Abgang nach oben oder nach hinten
- Extrem breiter Leistungsbereich (3–11 kW)
- Veredelte Brennkammer
- Utensilienschublade (zur Aufbewahrung von Zubehör, wie Anzündholz, Anzündwürfel etc.)
- Vielfältige Kombinationsmöglichkeiten unter
 - 3 Korpusfarben und 5 Sonderfarben (siehe Seite 48)
 - Exklusive Natursteinverkleidungen

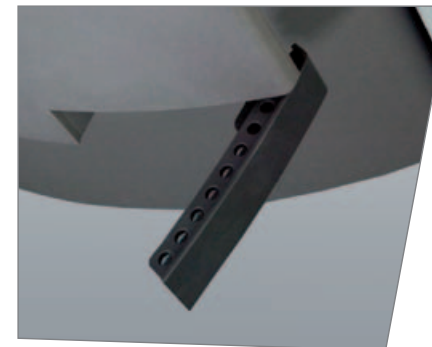
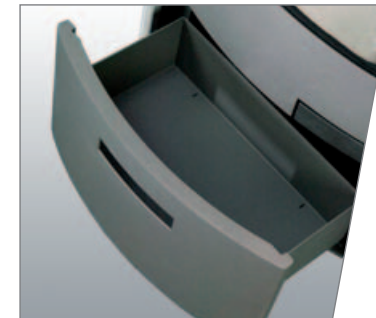



SABA

MONARO

„Der schlanke Feuerturm“

Harmonie – Entspannung
– gute Laune – Glücksgefühle

Zeitlose Schlichtheit und moderne Materialien machen den runden, drehbaren Monaro zum schlanken Feuerturm, der sich auch in durchdesignte Räume kompromisslos eingliedert.

- Große Scheibe 150°
- Scheibenspülung mit vorgeheizter Luft
- Eingebaute Drosselklappe
- Schließbarer Rost zur besseren Verbrennung
- Zentrale Verbrennungsluftzufuhr hinten/unten
- Abgang nach oben oder nach hinten
- Extrem breiter Leistungsbereich (4–11 kW)
- Veredelte Brennkammer
- Drehbar, somit beste Sicht zum Feuer
- Utensilienschublade (zur Aufbewahrung von Zubehör, wie Anzündholz, Anzündwürfel etc.)
- Vielfältige Kombinationsmöglichkeiten unter
 - 3 Korpusfarben und 5 Sonderfarben (siehe Seite 48)
 - Frontblende in Stahl (3 + 5 Korpusfarben), Edelstahl oder Keramik mit großer Farbauswahl

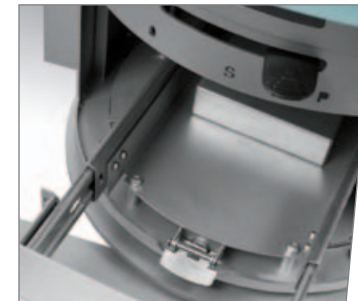



MONARO

NEMO WT/SP

„Universalgenie mit
Speichermasse oder Wasser“

Feuer und Wasser, leicht und schwer, edel und zeitlos: das ist Nemo. Edelstahloptik - hochwertige Keramik - exklusive Natursteine – so vielfältig und einzigartig. Das ist Faszination pur für jeden Individualisten.

- Steinvariante mit hoher Speichermasse
 - Wärmetauscher – WT
 - Speichermasse 65 kg – SP
 - Zentrale Verbrennungsluftzufuhr hinten / unten
 - Scheibenspülung mit vorgeheizter Luft
 - Schließbarer Rost zur besseren Verbrennung
 - Abgang nach oben (bei SP auch nach hinten)
 - Extrem breiter Leistungsbereich (4–11 kW)
- Veredelte Brennkammer
 - Utensilienschublade (zur Aufbewahrung von Zubehör, wie Anzündholz, Anzündwürfel etc.)
 - Vielfältige Kombinationsmöglichkeiten unter
 - 3 Korpusfarben und 5 Sonderfarben (siehe Seite 48)
 - Edle Keramikverkleidung in großer Farbauswahl
 - Hohe Speichermasse durch exklusive Natursteine
 - Seitenblenden in Stahl (3 + 5 Korpusfarben) oder Edelstahl

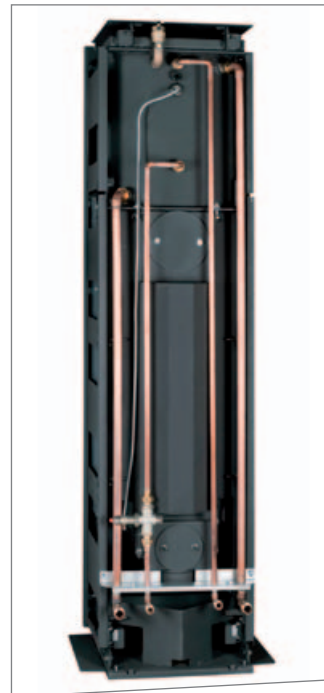

30

WT - Wärmetauscher
SP - Speicher



NEMO WT/SP

ETNA

„Für Menschen,
die das Besondere lieben“

Schon die alten Römer bevorzugten Thermen mit runder, organischer Architektur. Diese Formen bieten eine optimale Wärmeausbreitung und wirken gleichzeitig harmonisch und wohltuend für Augen und Seele, wie die besondere Form des Etna, dessen Keramikform ein extrem aufwändiges Herstellungsverfahren erfordert.

- Hochschiebbare und aufklappbare Tür
- Einfacher Aufklappmechanismus ohne Zusatzschlüssel
- Scheibenspülung mit vorgeheizter Luft
- Großer Nachheizbereich mit doppelter Rauchumlenkung
- Eingebaute Drosselklappe
- Schließbarer Rost zur besseren Verbrennung
- Zentrale Verbrennungsluftzufuhr hinten
- Utensilienschublade (zur Aufbewahrung von Zubehör, wie Anzündholz, Anzündwürfel etc.)
- Abgang nach oben oder nach hinten
- Extrem breiter Leistungsbereich (4–11 kW)
- Veredelte Brennkammer
- Vielfältige Kombinationsmöglichkeiten unter
 - 3 Korpusfarben und 5 Sonderfarben (siehe Seite 48)
 - Edle außergewöhnliche Keramikverkleidung
 - Simsplatten in Glas, Keramik oder Stein
 - Frontblende in Stahl (3 + 5 Korpusfarben) oder Edelstahl
 - S Variante (schmal) mit Steinverkleidung



Etna S
neue Form





ETNA

VESUV

„In der Ruhe liegt die Kraft“

Wie aus einem Guss erscheint die kraftvolle Präsenz des Vesuv. Verkleidet mit dem Himalaya Limonit Speicherstein wird Vesuv zum wärmenden Möbelstück mit einzigartigem Charakter und hoher Speicherkapazität.

- Hochschiebbare und aufklappbare Tür
- Einfacher Aufklappmechanismus ohne Zusatzschlüssel
- Scheibenspülung mit vorgeheizter Luft
- Großer Nachheizbereich mit doppelter Rauchumlenkung
- Eingebaute Drosselklappe
- Schließbarer Rost zur besseren Verbrennung
- Zentrale Verbrennungsluftzufuhr hinten
- Utensilienschublade (zur Aufbewahrung von Zubehör, wie Anzündholz, Anzündwürfel etc.)
- Abgang nach oben oder nach hinten
- Extrem breiter Leistungsbereich (4–11 kW)
- Veredelte Brennkammer
- Vielfältige Kombinationsmöglichkeiten unter
 - 3 Korpusfarben und 5 Sonderfarben (siehe Seite 48)
 - Keramikverkleidung (schmal / breit) in großer Farbauswahl
 - Exklusive Natursteinverkleidungen mit hoher Speicherkapazität
 - Frontblende in Stahl (3 + 5 Korpusfarben) oder Edelstahl
 - Simsplatten in Glas, Keramik und Stein

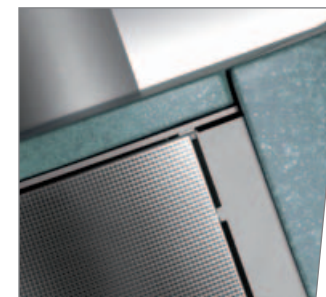
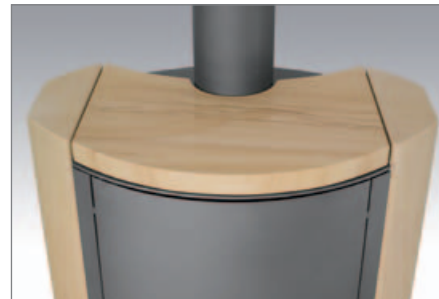

VESUV



TEIDE

„Schlank und
warm in allen
Variationen“

Teide passt sich aufgrund seiner unbegrenzten Vielfalt wie ein Chamäleon an das individuelle Wohnambiente an. Verkleidet mit dem Himalaya Limonit Speicherstein wird Teide zum wärmespeichernden Möbelstück und gleichzeitig zum Unikat.

- Sehr schlank und platzsparend
- Scheibenspülung mit vorgeheizter Luft
- Eingebaute Drosselklappe
- Schließbarer Rost zur besseren Verbrennung
- Zentrale Verbrennungsluftzufuhr hinten/unten
- Abgang nach oben oder nach hinten
- Extrem breiter Leistungsbereich (3–10 kW)
- Veredelte Brennkammer
- Drehbar, somit beste Sicht zum Feuer
- Utensilienschublade (zur Aufbewahrung von Zubehör, wie Anzündholz, Anzündwürfel etc.)
- Vielfältige Kombinationsmöglichkeiten unter
 - 3 Korpusfarben und 5 Sonderfarben (siehe Seite 48)
 - Keramikverkleidung in großer Farbauswahl
 - Exklusive Natursteinverkleidungen mit hoher Speicherkapazität, vor allem bei Teide massiv (nicht drehbar bei Steinverkleidung ab 60 mm)
 - Seitenblenden in Stahl (3 + 5 Korpusfarben) oder Edelstahl





TEIDE

TRIDENT

„Beste Sicht aus allen Winkeln“

Beste Sicht aus allen Winkeln dank U-Profil Glasscheibe. Schlank und zeitlos elegant präsentiert sich das wärmende Möbelstück Trident. Ob leicht oder massiv, die außergewöhnliche Farb- und Ausstattungsvielfalt machen Trident so einzigartig und mit Himalaya Limonit Speicherstein zum Unikat.

- Schlank und platzsparend, ob leicht oder massiv
- Scheibenspülung mit vorgeheizter Luft
- Eingebaute Drosselklappe
- Beste Sicht aus allen Winkeln
- Schließbarer Rost zur besseren Verbrennung
- Abgang nach oben oder nach hinten
- Zentrale Verbrennungsluftzufuhr hinten / unten
- Extrem breiter Leistungsbereich (3–10 kW)
- Veredelte Brennkammer
- Utensilienschublade (zur Aufbewahrung von Zubehör, wie Anzündholz, Anzündwürfel etc.)
- Vielfältige Kombinationsmöglichkeiten unter
 - 3 Korpusfarben und 5 Sonderfarben (siehe Seite 48)
 - Einzigartige Keramikverkleidung in großer Farbauswahl
 - Exklusive Natursteinverkleidungen mit hoher Speicherkapazität in massiver Ausführung
 - Seitenblenden in Stahl (3 + 5 Korpusfarben) oder Edelstahl





TRIDENT

TECHNISCHE DATEN



		ST 7 EX	ST 8 EX	ST 13 EX	ST 14 EX	VULSINI	VULSINI hoch/SP	ASKJA	HIERRO	HIERRO 3S
Nennwärmeleistung	kW	5	5	5	5	6	6	6	6	6
Leistungsbereich	kW	3–9	3–9	3–9	3–9	3–11	3–11	3–11	3–10	3–10
Heizleistung*	m ³	150	160	150	170	150	180	150	150	150
Wirkungsgrad	%	80	80	80	80	78,9	78,9	78,1	78,9	79
Höhe	mm	1240	1410	1250	1700	1250	1700	1249	1191	1191
Breite	mm	580	580	500	500	500	500	578	532	532
Tiefe	mm	490	490	500	500	500	500	486	400	400
Abgasstutzen	mm	150	150	150	150	150	150	150	150	150
Anschluss externer Frischluftstutzen 120 mm		hinten / unten	hinten / unten	hinten / unten	hinten / unten	hinten / unten	hinten / unten	hinten / unten	hinten / unten	hinten / unten
Innenmaße der Brennkammer B x H x T	cm	27 x 36 x 35	27 x 36 x 35	27 x 36 x 35	27 x 36 x 35	27 x 36 x 35	27 x 36 x 35	35 x 37 x 25	27 x 43 x 22	36 x 44 x 22
Gewicht (kg)	Stahl	190	202	171	206	165	200	185–200	133	136
	Kachel	205	220	199	236	190	229	205	151	–
	Stein	242	250	237	264	230	258	245–250	173	–
Zusatzspeicher	kg	+ 75	+ 127	–	+ 96	–	+ 96	–	–	–

TECHNISCHE DATEN



		ESTELLI	HEKLA	SABA	MONARO	NEMO WT/SP	ETNA	VESUV	TEIDE	TRIDENT
Nennwärmeleistung	kW	6	6	6	8	SP 6	6	6	5	5
						WT 4 Raum 4 Wasser				
Leistungsbereich	kW	3–11	4–11	4–11	4–11	4–11	4–11	4–11	3–10	3–10
Heizleistung*	m ³	150	180	150	180	180	180	180	150	150
Wirkungsgrad	%	78,9	78,1	78,1	83,5	78,9	78,1	78,1	78,5	78,5
Höhe	mm	1196–1288	1670	1247	1647	1741	1475	1483	1239–1271	1264 / 1304
Breite	mm	412–596	566 / 602	635	628	545	993	718 / 828	456–540	440 / 520
Tiefe	mm	420	525	486	603	495	596	596	451–455	460
Abgasstutzen	mm	150	150	150	150	150	150	150	150	150
Anschluss externer Frischluftstutzen 120 mm		hinten / unten	hinten / unten	hinten / unten	hinten / unten	hinten / unten	hinten	hinten	hinten / unten	hinten / unten
Innenmaße der Brennkammer H x B x T	cm	28 x 35 x 26	35 x 37 x 27	35 x 37 x 27	34 x 43 x 34	27 x 37 x 31	35 x 37 x 27	35 x 37 x 27	22 x 40 x 29	28 x 45 x 34
Gewicht (kg)	Stahl	201	275	–	210	292	–	–	185	184–198
	Kachel	215	320	–	235	340	302	schmal 290	210	203
								breit 312		
Stein	251–448	400–550	325	–	525–566	–	260–380	260–380	schmal 220 massiv 380	

* abhängig von Wohnraumisolierung

SP - Speicher

WT - Wärmetauscher

ZEICHNUNGEN

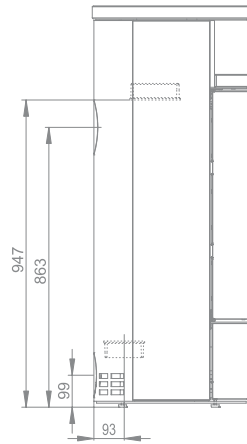
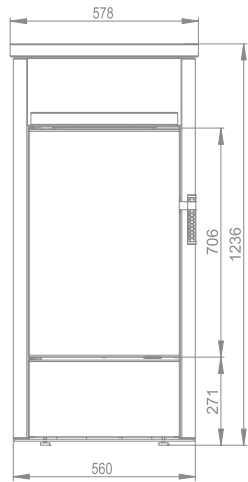

ST 7 EX

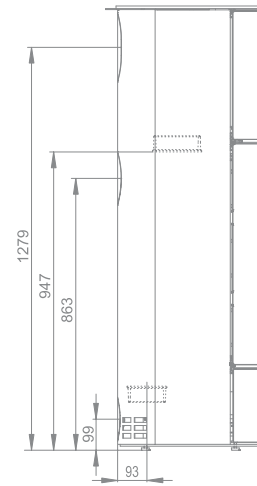
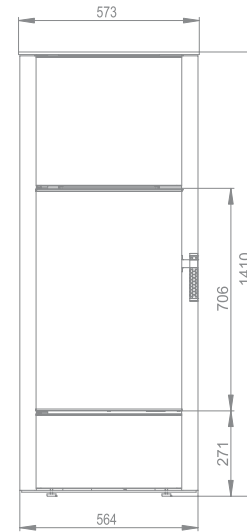
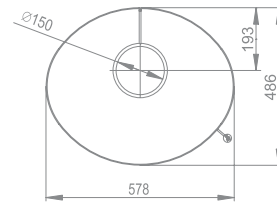

ST 8 EX

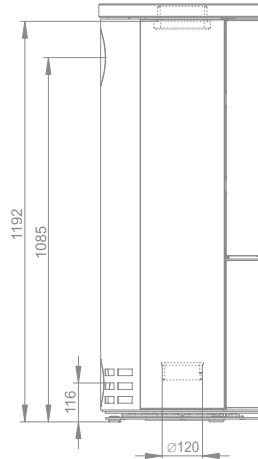
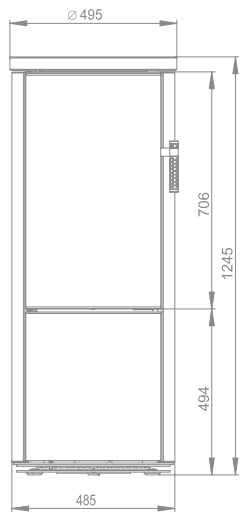
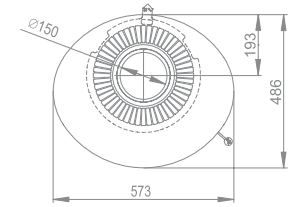

ST 13 EX

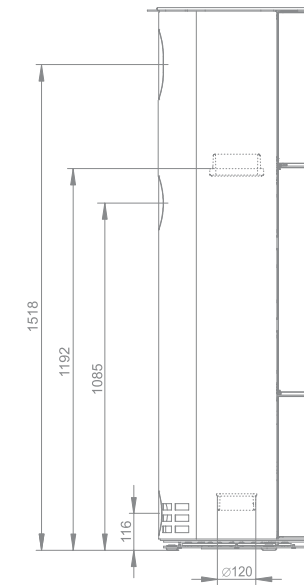
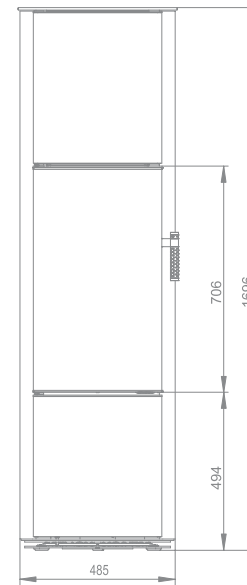
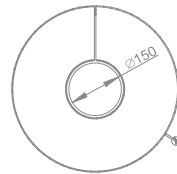

ST 14 EX

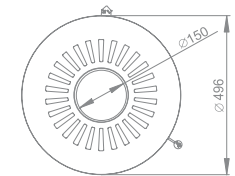

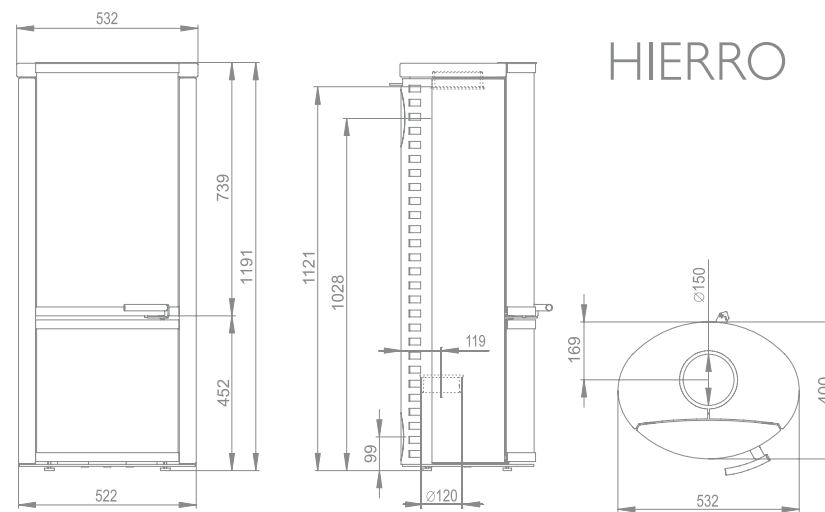
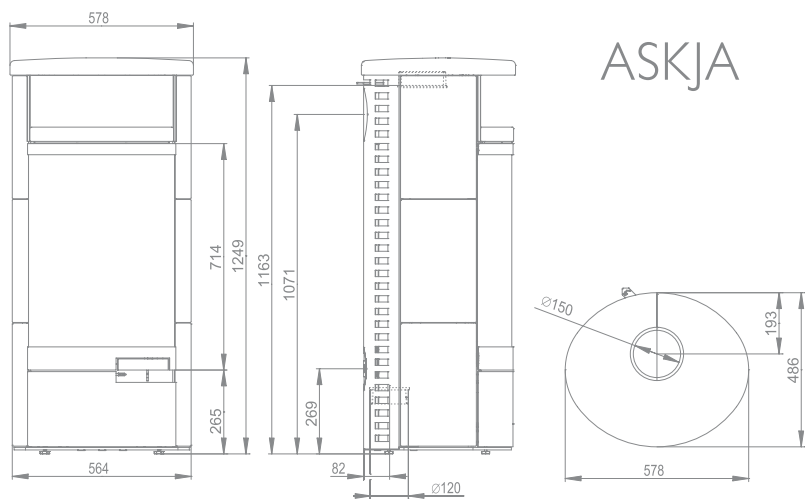
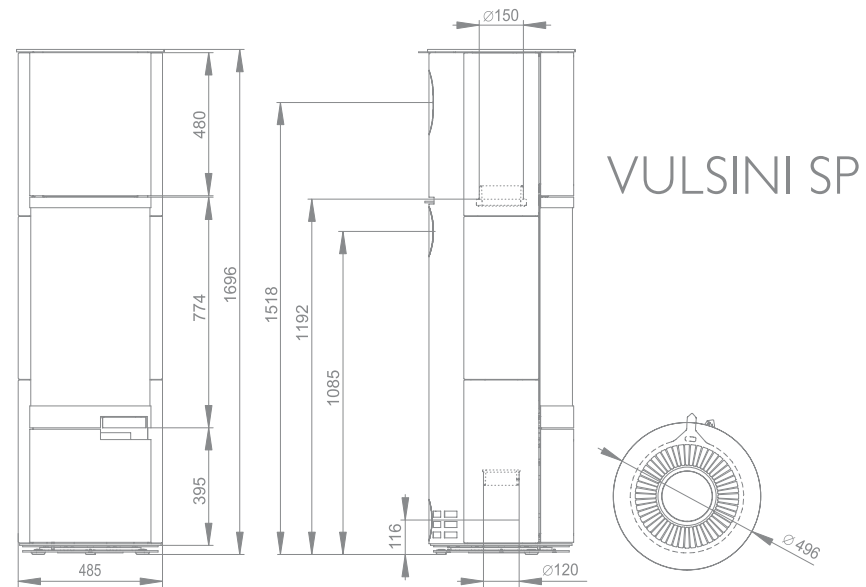
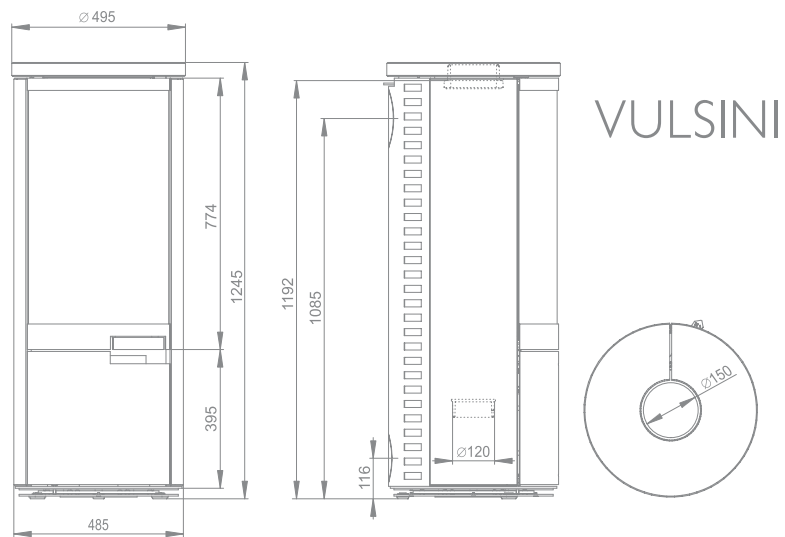

ZEICHNUNGEN

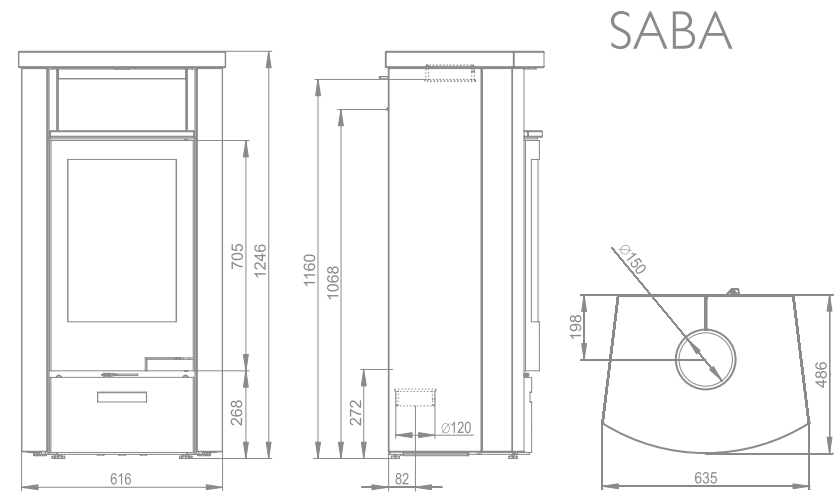
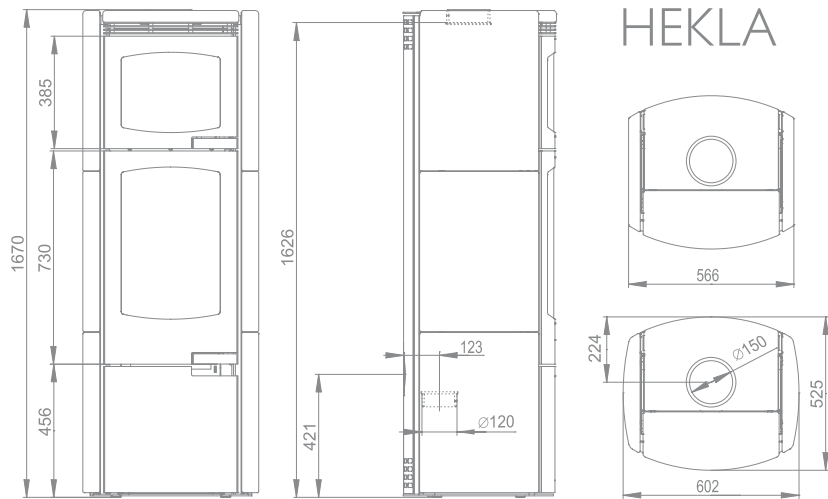
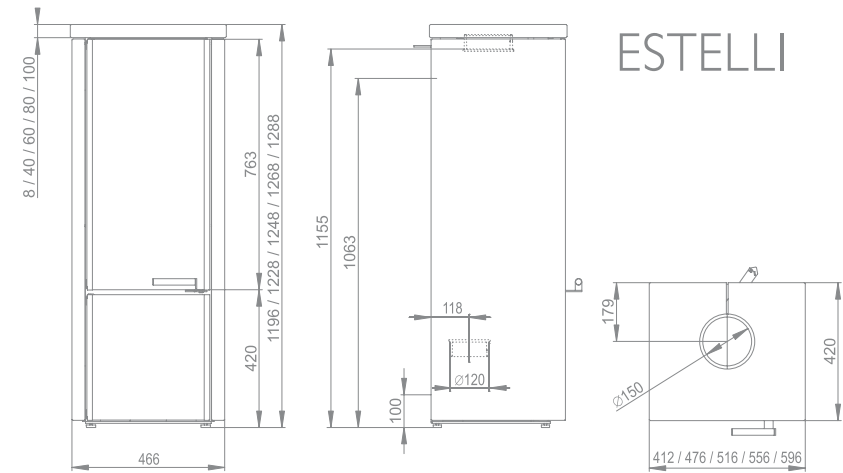
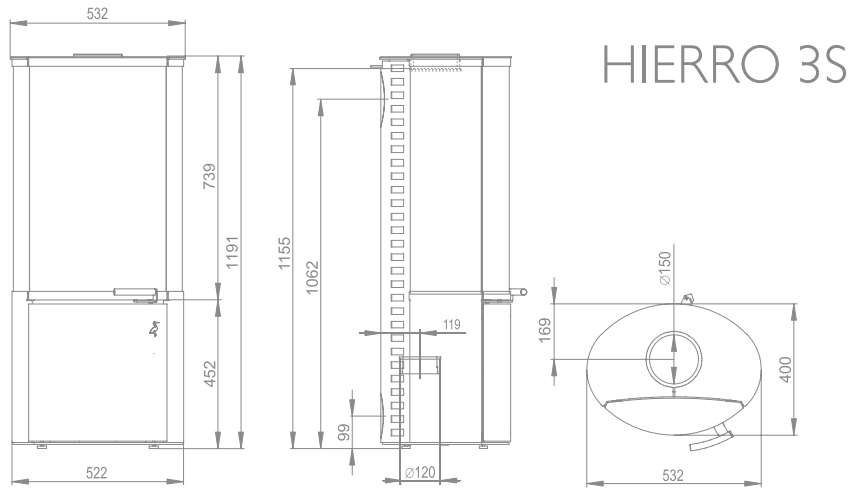

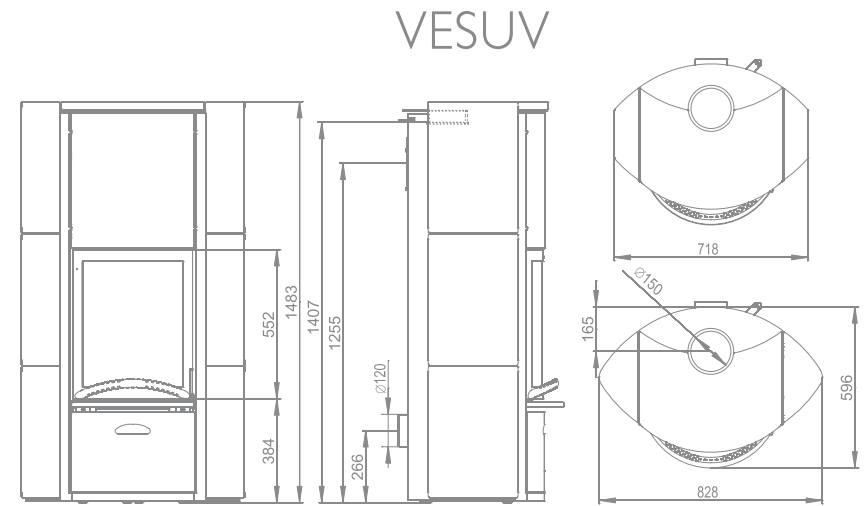
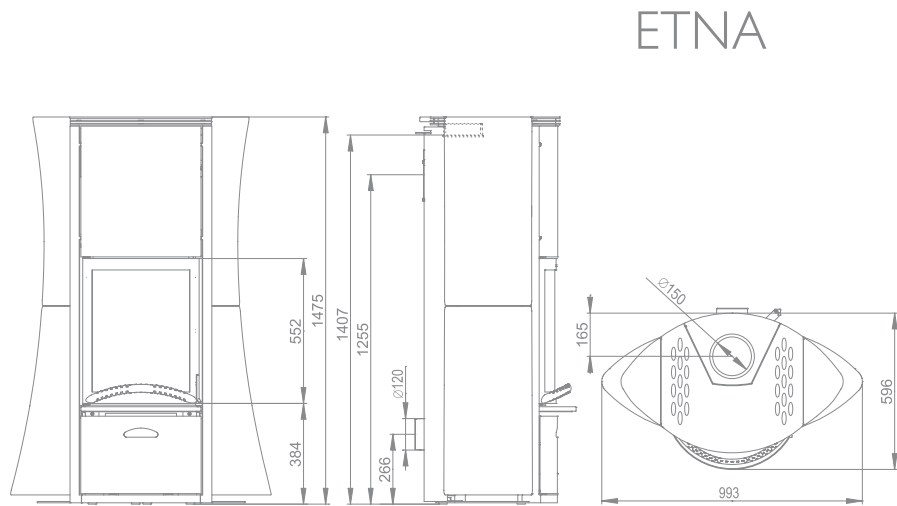
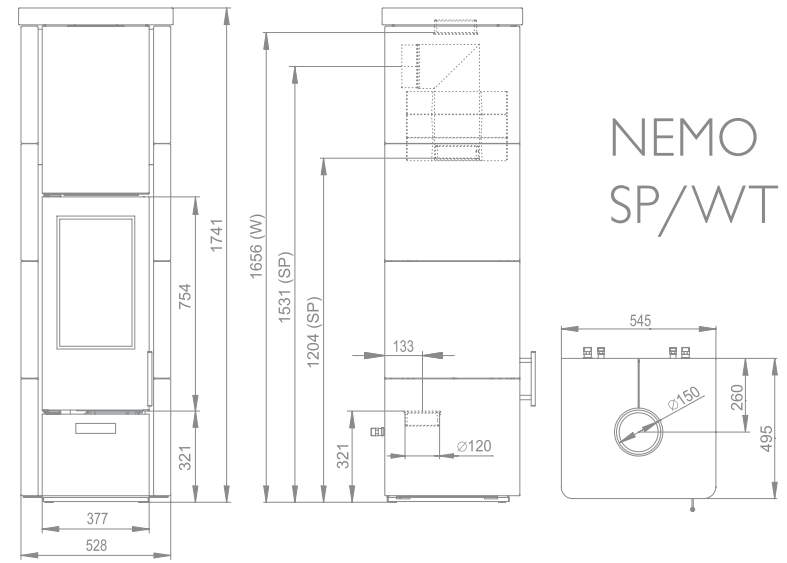
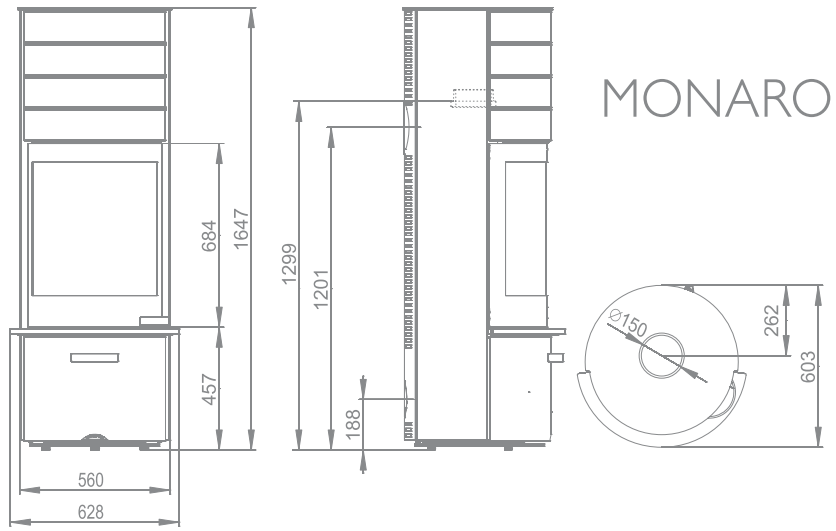

ZEICHNUNGEN

TEIDE

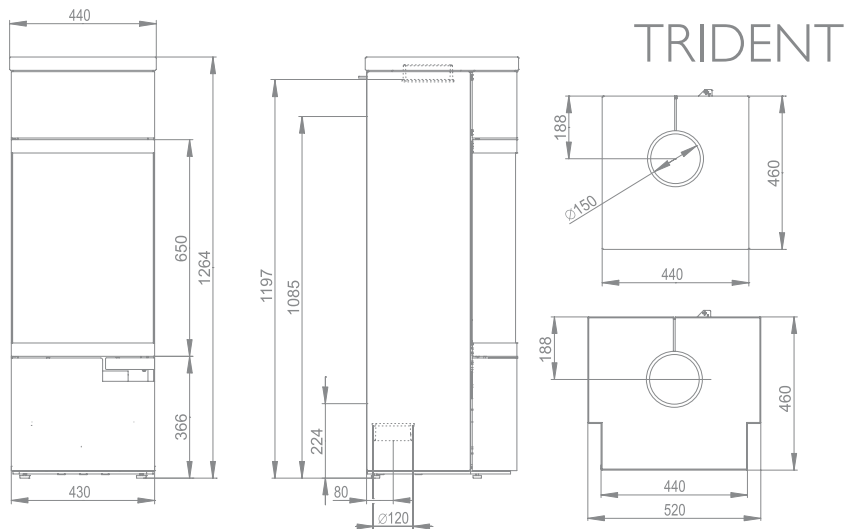
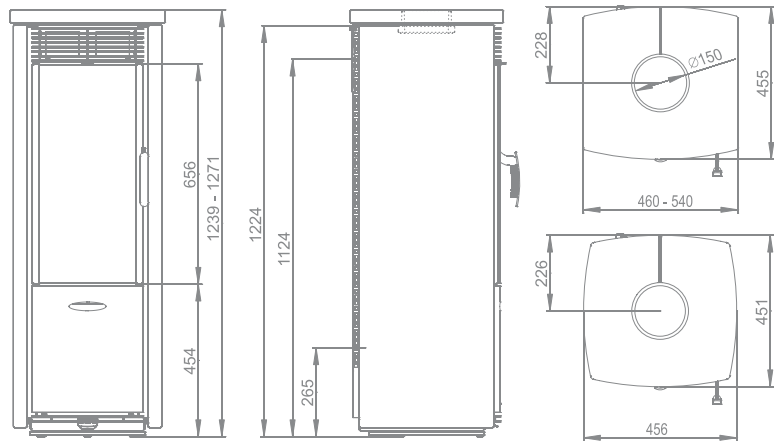

46

WERTETRIPEL DIN EN 13240 

Modell	Feinstaub * [mg/Nm ³]	CO * [mg/Nm ³]	Wirkungsgrad [%]	NWL [kW]	Massenstrom [g/s]	Abgastemp. [°C]	Förderdruck [Pa]	Zertifikat	Protokoll
ST 7, 8, 13, 14 EX	20	1250	80,9	5	4,3	234	12	RRF-40 13 3094	RRF-AU 13 3094
VULSINI, VULSINI SP	38	1199	78,9	6	8,7	241	12	E-30-00533-10	30-10814/2
ASKJA	38	969	78,1	6	7,1	240	12	E-30-00652-10	30-10814/1
HIERRO	38	1199	78,9	6	8,7	241	12	E-30-00533-10	30-10814/2
HIERRO 3S	38	1125	79	6	8,7	257	12	E-30-00104-12	30-11533
ESTELLI	38	1199	78,9	6	8,7	241	12	E-30-00533-10	30-10814/2
HEKLA	38	969	78,1	6	7,1	240	12	E-30-00652-10	30-10814/1
SABA	38	969	78,1	6	7,1	240	12	E-30-00652-10	30-10814/1
MONARO	39	1210	83,5	8	7,7	196	12	E-30-00951-10	30-11048
NEMO SP/WT	38	1199	78,9	6	8,7	241	12	E-30-00533-10	30-10814/2
ETNA	38	969	78,1	6	7,1	240	12	E-30-00652-10	30-10814/1
VESUV	38	969	78,1	6	7,1	240	12	E-30-00652-10	30-10814/1
TEIDE	37	1124	78,5	5	6,8	223	12	E-30-00651-10	30-10814
TRIDENT	37	1124	78,5	5	6,8	223	12	E-30-00651-10	30-10814

Grenzwerte nach:	Feinstaub * [mg/Nm ³]	CO * [mg/Nm ³]	Wirkungsgrad [%]
Rev. BImSchV, 1. Stufe (2010)	<75	<2000	>73
Rev. BImSchV, 2. Stufe (2015)	<40	<1250	>73
DINplus	<75	<1500	>75
15aB-VG	<90	<1650	>78
BStV München/Regensburg	<75	<1500	-
LRV 2011 Schweiz	<75	<1500	-
DIN EN 13240 / CE	-	<1250	>50

* bezogen auf 13 % O₂

Alle Kaminöfen sind nach DIN 18 891, Bauart 1, DIN Plus, Art. 15a B-VG, DIN EN 13240 geprüft und erfüllen sowohl die 1. als auch die 2. Stufe der BImSchV und auch die Regensburger, Stuttgarter und Münchener Anforderungen.

GLAS- BODENVORLEGEPLATTEN

VULSINI

Art. Nr. 4197

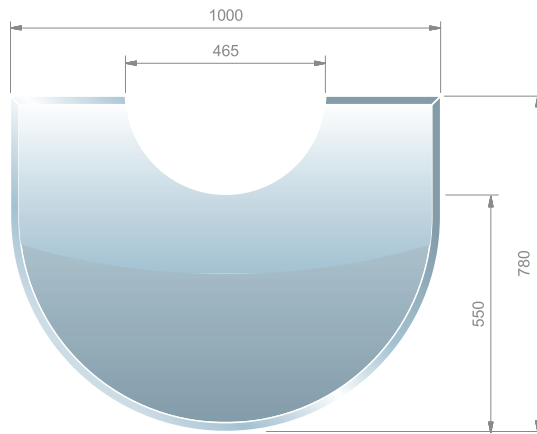

ASKJA

Art. Nr. 4198

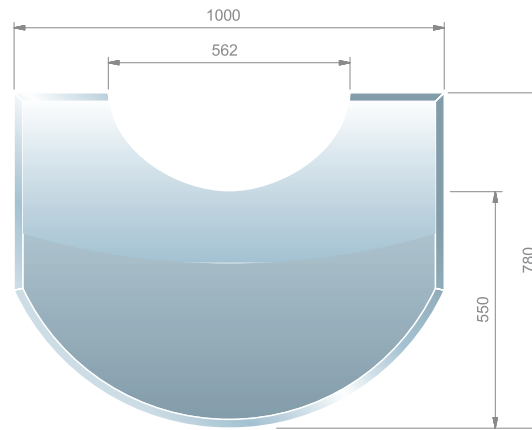

HIERRO

Art. Nr. 4199

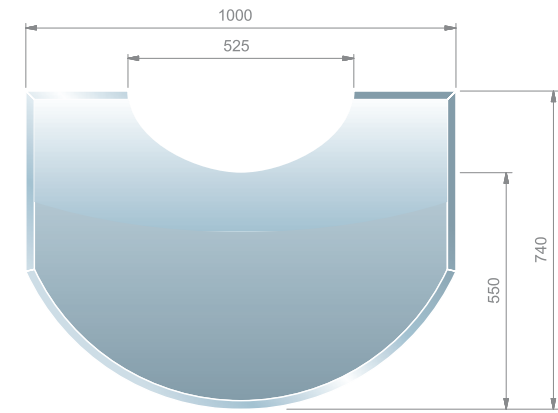

HEKLA

Art. Nr. 4200

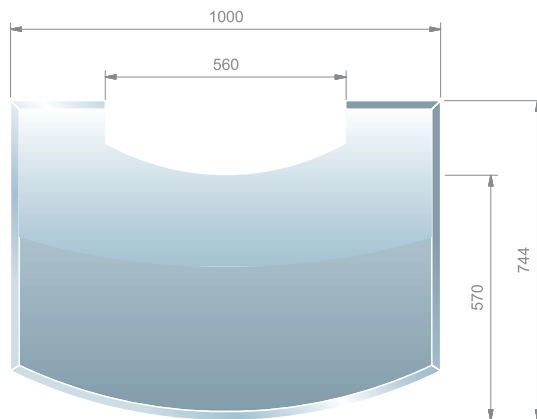

VESUV

Art. Nr. 4196

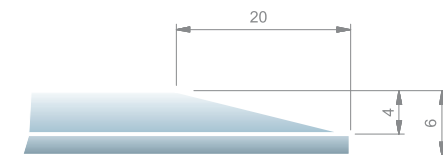
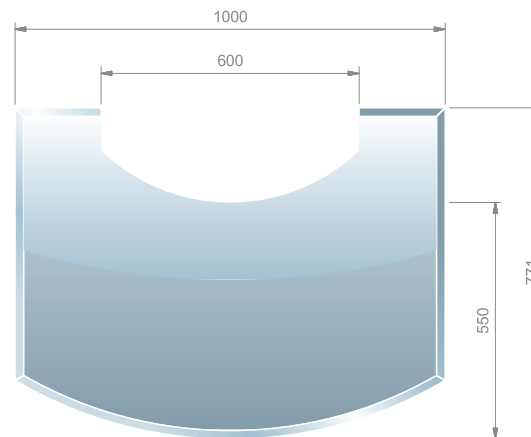

GLASURFARBEN



KORPUSFARBEN



SONDERFARBEN

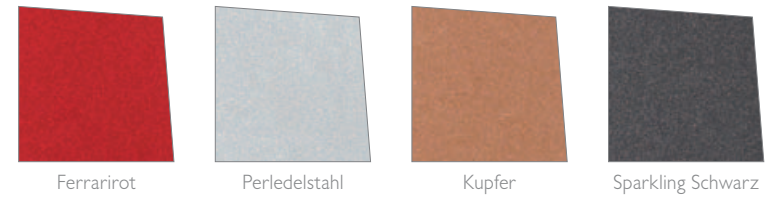

Blenden in Korpusfarbe und EDELSTAHL

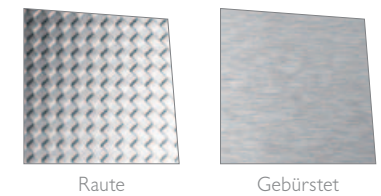

STEIN

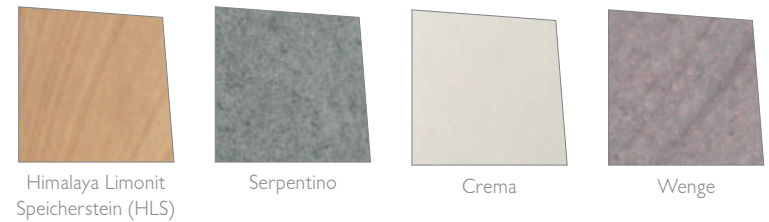

Die Farbwiedergabe im Katalog kann von den Originalfarben abweichen.

Persönliches Angebot / Auftrag

für

Modell

Korpusfarbe

Blenden

WHF / Blende

Verkleidung

Anschluß Rauchrohr

 oben hinten

Anschluß Verbrennungsluftzufuhr

 hinten unten

Gewünschter Montagetermin

Preis

Sonstige Vereinbarung

Datum

Unterschrift



Storch Kamine GmbH
Mohnweg 1
D - 90613 Großhabersdorf

www.storch-kamine.de
e-mail: info@storch-kamine.de

Petr Vávra
www.krbova-kamna.com

Fachhändler